

Дверные ручки серии Art Deco Exotic

Инструкции по установке и эксплуатации

ПРАВИЛА ЭКСПЛУАТАЦИИ

Дверные ручки Armadillo предназначены для установки на межкомнатные двери 38-60 мм толщиной. Подходят для замков и защёлок с углом поворота квадрата от 0° до 55 градусов (см. рис.1).

Ручки изготовлены из цинкового сплава (ZAMAK). Загрязнения и пыль требуется удалить мягкой тканью, смоченной в чистой воде. Запрещается использовать моющие средства на основе растворителей, а также не используйте абразивные и спиртосодержащие вещества для удаления грязи.

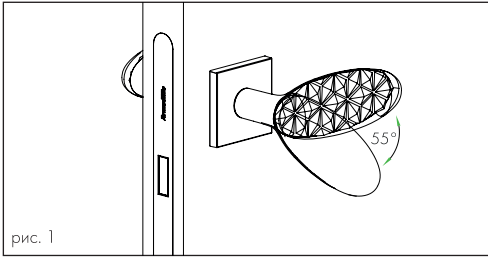

ГАРАНТИЯ

Производитель гарантирует безотказную работу механизма ручки в течение 5 лет со дня продажи. В случае выявления неисправностей, в пределах гарантийного срока, изделие подлежит замене по месту приобретения при наличии кассового чека.

КОМПЛЕКТАЦИЯ

1. Ручка (правая, левая) — по 1 шт.
2. Основание — 2 шт.
3. Квадрат 8x105 — 1 шт.
4. Винт M4x10 — 2 шт.
5. Втулка M4 — 2 шт.
6. Винт M4x44 — 2 шт.
7. Винт стопорный M4 — 2 шт.
8. Винт стопорный M6 — 2 шт.
9. Саморез 2,9x13 — 8 шт.
10. Ключ шестигранный S2 — 1 шт.
11. Ключ шестигранный S3 — 1 шт.

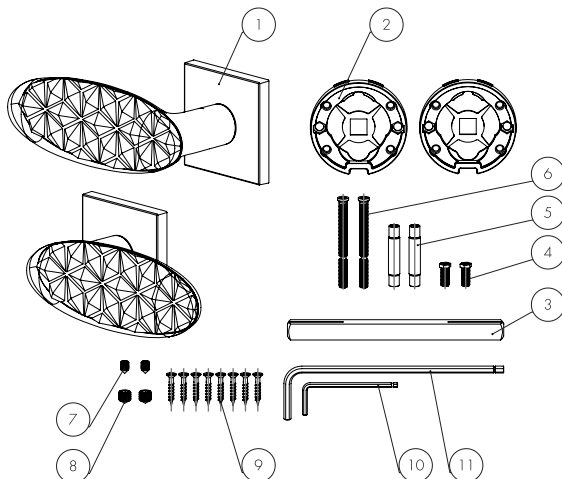

ИНСТРУКЦИИ ПО УСТАНОВКЕ

1. Вставить квадрат ③ в соответствующее отверстие замка или защёлки, затем с одним из оснований ② скрутить винты ④ со втулками ⑤, как показано на рис. 3.

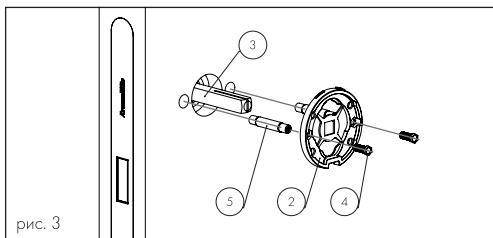

2. Установить основания ② на квадрат ③ и зафиксировать их при помощи скручивания винтов ⑥ со втулками ⑤ и саморезов, как показано на рис. 4.

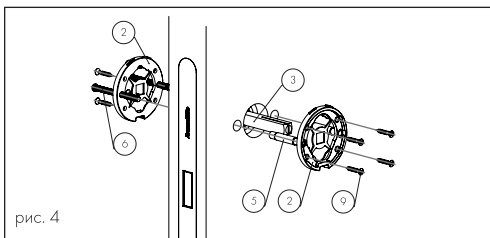

3. При помощи квадрата ③ выломать центрирующие элементы у оснований ② (рис. 5)

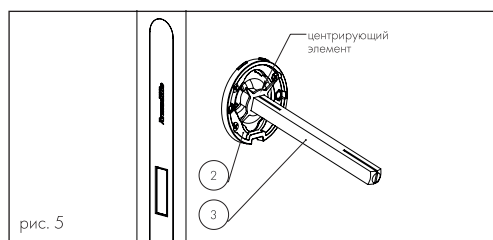

4. Установить квадрат ⑤ обратно в отверстие таким образом, чтобы он выступал на равные расстояния относительно дверного полотна (рис. 6а), и выточка на квадрате должна быть направлена вниз (рис. 6б).

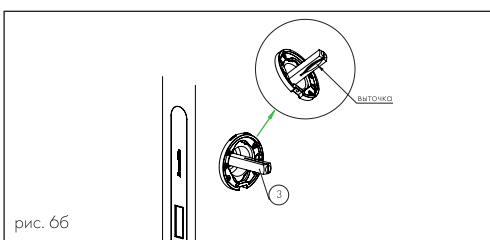
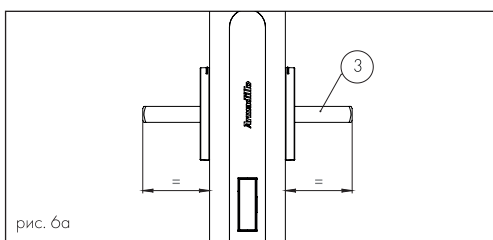

5. Установить ручки ① на основания ②.

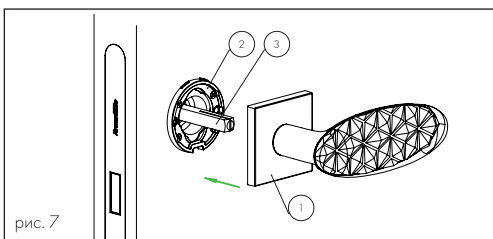

6. Винтами зафиксировать ручки на основаниях ② и винтами на квадрате ③. Винты должны быть вкручены в центр прорези квадрата ③ для обеспечения надёжной фиксации.

